

On-Lap 1306
User Manual
ユーザーガイド



Table of Contents











Notices, Cautions & Warranty Exclusions	—I
LCD Pixel Statement	—II
FCC Statement & CE Conformity	—II
WEEE Symbol Information	—III
Chapter 1 Parts of On Lap Monitor & Accessories	—1
Section 1 Parts Description	—1
Section 2 Accessories Description	—2
Chapter 2 Installation Instructions	—2
Section 1 Instructions for Using Monitor and Protective Cover Stand	—2
Section 2 Connect to Apple® MacBook Pro/Air or Other Devices Supporting USB Type-C(DP Alt) Mode	—4
Section 3 Connect to Smartphone (Support USB Type-C (DP Alt) mode)	—4
Section 4 Connect to PC, Game Console or Other Devices Supporting HDMI Output	—4
Section 5 Connect to Headphone or Speaker	—5
Chapter 3 Hot Keys, LED and OSD Instructions	—6
Section 1 Hot Keys & LED Indications	—6
Section 2 OSD Description	—6
Chapter 4 Display Setting of Extended Display	—8
Section 1 Settings of Extended Display on Windows 10	—8
Section 2 Settings of Extended Display on Mac (OS X)	—8
Chapter 5 Product Specification	—9
Section 1 General Specification	—9
Section 2 Supported Operating Modes	—9
Section 3 Supported Video Modes	—10
Chapter 6 Troubleshooting	—11

目次

ご使用上の注意事項と警告および製品保証について	—IV
液晶ディスプレイの使用と画素について	—V
WEEE マークについて	—V
第一章 内容物の解説	—12
その 1. モニター本体の解説	—12
その 2. 付属品の解説	—13
第二章 インストールガイド	—13
その 1. モニターと保護カバースタンドの使用説明	—13
その 2. Apple® MacBook Pro/Air に接続、または他の USB Type-C(DP Alt)モードをサポートするコン ピュータデバイス	—15
その 3. スマートフォンと接続する(USB type-C(DP Alt)モ ードをサポート)	—15
その 4. HDMI 出力に対応したコンピュータやゲーム機 な どの機器に接続する	—16
その 5. イヤホンやスピーカーと接続する	—17
第三章 ホットキー、LED、OSD 表示について	—17
その 1. ホットキー、LED、OSD 表示について	—17
その 2. OSD の解説	—18
第四章 モニター拡張モードの設定	—20
その 1. 拡張モードの設定- Windows 10	—20
その 2. 拡張モードの設定- Mac (OS X)	—20
第五章 製品仕様	—21
その 1. 一般仕様	—21
その 2. 対応表示モード	—22
その 3. 対応映像モード	—22
第六章 トラブルシューティング	—23

Notices, Cautions & Warranty Exclusions

Warning: The sign  alerts you to potential hazards that can hurt you or damage the product.

-  1. When carrying On-Lap Monitor, please put it into the protective cover with glass side inward and avoid pressing the monitor violently and rubbing the glass surface by any sharp objects.
-  2. When plugging in/out the cables, do make sure the force exerts in horizontal direction -do not shake the port or plug it in vertical direction. Any damage caused by wrong plug urging is not included in the warranty coverage.
-  3. The power input specification for On-Lap monitor is 5V 2A DC current. Inputting On-Lap Monitor more than 5V can cause shortages, and this will void the GeChic manufacturer's Warranty. We suggest you to connect both connectors of the USB power cable to your desktop's USB ports or use GeChic 5V-2A charger.
-  4. Part of On-Lap Monitor or its protective Cover contains magnets, please put On-Lap Monitor away from hard drive or any device that may be effected or damaged by magnets. Please put the magnetic buckle of protective cover away from your desktop when the PC is in sleep mode or boosting.
-  5. Cleaning On-Lap Monitor Unplug the power input before cleaning. Please use soft cloth to clean touch screen. For stubborn stains, please use lightly-dampened cloth to wipe again. Do not use benzene, alcohol, thinner, ammonia, abrasive cleaners, compressed air or other corrosive solvents. These solvents may cause permanent damage on the screen or leave non-removable stain.
-  6. Please do not place the monitor on a shaky or unstable table, cupboard or trolley and do not use the On-Lap Monitor on a moving vehicle. The Product may be severely damaged from overturning or falling.
-  7. The product is not waterproof. Do not use this product in or near water.
-  8. Do not insert any object into the Product's slots or gaps. Do not disassemble the monitor in any way.
-  9. High Volume Warning: High volume can lead to lasting damage to your hearing. Please check the volume settings before reproducing any sound.
-  10. Overuse of the monitor may result in vision damage. For every 30 minutes with the monitor, give your eyes 10 minutes break. Avoid children under age 2 to watch with the monitor; prevent children over age 2 from watching with the monitor over 1 hour per day.
-  11. Exclusions from Warranty Service
Please read the warranty terms below carefully, and follow the usage guide and precautionary notes. Please keep this manual for future reference.
GeChic does not warrant uninterrupted or error-free operation of this Product. The warranty only covers failure /malfunction under normal use conditions during warranty period. The warranty does not apply to the following conditions:

- (1)The bar code has been removed or worn down, and cannot be identified.
- (2)This product has been modified, disassembled, or refitted.
- (3)Display and touch function working normally; only variation in appearance (i.e., ageing, attrition, scratch, color changing and etc.).
- (4)Any breakdown caused by power supply. (i.e., inputting power over 5V or unsteady current)
- (5)Any damage caused by disoperation or failure to follow this manual. (i.e., Plug or unplug the cable in wrong direction and causing damage on cable or monitor.)
- (6)Any damage caused by hitting or cracking monitor accidentally or purposely, or collapsing or overturning monitor.

LCD Pixel Statement

There is slightly uneven brightness on the screen when displaying different screen pattern. The LCD screen has 99.99% or more effective pixels. 0.01% of pixels or less may not light or may light incorrectly. The On-Lap monitor uses a high quality LCD panel. Nevertheless, pixels on the LCD screen may not light or appear as red or black dots. All the above are normal with the LCD monitor and will not affect the normal usage of the product.

Avoid placing the monitor against sun-light, or it may damage the monitor. An afterimage of the previous screen may remain, when the same image is displayed for hours. In this case, the screen is recovered slowly by turning off the power for a few hours.

Federal Communications Commission (FCC) Class B Statement

Notice: This equipment has been tested and found to comply with the limits for a class B digital device, pursuant to part 15B of the FCC Rules. These limits are designed to provide reasonable protection against harmful interference in a residential installation.

If this equipment does cause harmful interference to radio or television reception, which can be determined by turning the equipment off and on, the user is encouraged to try to correct the interference by one or more of the following measures:

Reorient or relocate the receiving antenna.

Increase the separation between the equipment and receiver.

Connect the equipment into an outlet on a circuit different from that to which the receiver is connected.

Consult the dealer or an experienced radio/TV technician for help.

Caution:

Changes or modifications not expressly approved by GeChic Corp. could void the user's authority to operate the equipment.

Shielded interface cables and AC power cord, if any, must be used in order to comply with the emission limits.

The manufacturer is not responsible for any radio or TV interference caused by unauthorized modification to this equipment. It is the responsibilities of the user to correct such interference.

CE Declaration of Conformity

This product complies with the following standards:

- EN 62368-1:2014+A11:2017 (Safety requirement of Audio/video, information and communication technology equipment)
- EN 55032:2015 Class B(Radio Disturbance requirement of Information Technology Equipment).
- EN55024:2010+A1:2015(Immunity requirement of Information Technology Equipment).
- EN 61000-3-2:2014 (Harmonic current emissions).
- EN 61000-3-3:2013 (Voltage fluctuations & flicker) following provisions of directives applicable.
- AS/NZS CISPR 32: 2015
- 2014/35/EU (Low Voltage Directive).
- 2004/108/EC (EMC Directive).
- 2005/32/EC (EuP Directive, EC No. 1275/2008 implementing Directive for Standby and Off mode power consumption) and is produced by a manufacturing organization on ISO9000 level.

WEEE Symbol Information

This symbol on the product, accessories or literature indicates that this product and its electronic accessories (e.g., adapter, cables, and Rear Dock) must not be disposed of with your other household waste. Instead, it is your responsibility to dispose of these items by handing it over to a designated collection point for the recycling of waste electrical and electronic equipment.



For more information about where you can drop off your waste equipment for recycling, please contact your local city office, your household waste disposal service or the shop where you purchased the product.

For Disposal in Countries Outside of the European Union

If you wish to discard this product and its accessories in other area and countries, please contact your local government for applicable laws and regulations governing the disposal of this product.

Chapter 1 Parts of On Lap Product & Accessories

Section 1 Parts Description

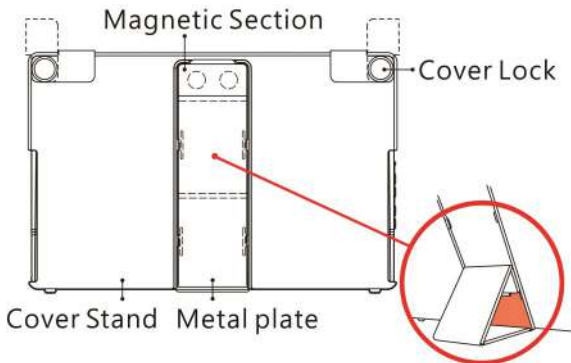

Fig.: Part description of 1306 Cover Stand

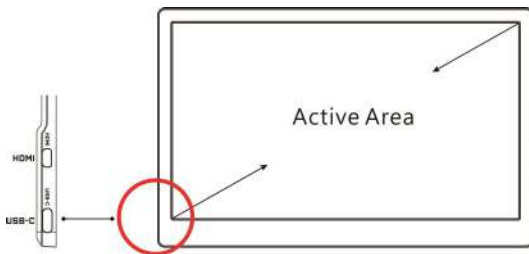

Fig: On-Lap 1306 Monitor & Connection Ports

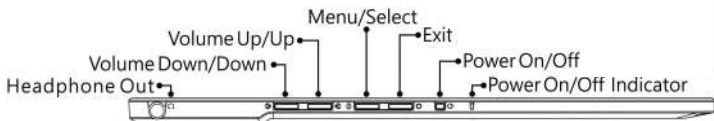





Fig.: 1306 Buttons, LED Lights & Audio Jack Description

Section 2 Accessories Description

1. Standard Accessories

Accessory	1306E-R	1306H-R	1306S-R
HDMI-A to Micro HDMI Video Cable(1.2m)*1 	<input type="radio"/>	<input type="radio"/>	<input type="radio"/>
USB Type-C Power/ Video Cable(1.0m)*1 	<input type="radio"/>	<input type="radio"/>	<input type="radio"/>
5V 2A Adapter *1 	-	<input type="radio"/>	<input type="radio"/>
USB-C(female) to USB-A(male) Adapter *1 	<input type="radio"/>	<input type="radio"/>	<input type="radio"/>

2. Optional Accessories

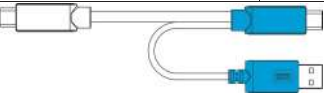
Product Name	Description
USB Type-C Video and Independent Power Y-Cable(0.5m) 	To connect this cable to smartphone and On-Lap 1306, please do follow the steps below. ① Connect the BLACK USB-C plug to the smartphone. ② Connect the BLUE USB-C plug to On-Lap 1306. ③ Connect the BLUE USB-A plug to the power bank to power 1306 independently.
HDMI-A to Micro-HDMI Video Cable (2.1m)	One plug is HDMI-A (male) for connecting to computer's HDMI-A port; the other plug is micro-HDMI (male) for connecting to On-Lap 1306 monitor.
Micro-HDMI to Micro-HDMI Video Cable (1.2m)	One plug is micro HDMI (male) for camera's micro HDMI port; the other plug is micro-HDMI (male) for connecting to On-Lap 1306 monitor.
Mini-HDMI to Micro-HDMI Video Cable (2.1m)	One plug is mini-HDMI (male) for camera's mini-HDMI port; the other plug is micro-HDM (male) connecting to On-Lap 1306 monitor.
USB-A to USB-C Power and Touch Signal Cable (2.1m)	One plug is USB-A (male) for adapter/ computer USB port; the other one is USB-C (male) for connecting to 1306.

Chapter 2 Installation Instructions

Section 1 Instructions for using Monitor and Protective Cover Stand

1. The method of using the Cover Stand

As shown in the fig., ① Detach the magnet buckle of the stand from top.

② Fold the rubber side of the magnetic buckle inward. ③ Attach the rubber side to the mental plate. Shift the position of the magnet buckle attached up or down to adjust the monitor's viewing angles.



Watch How-to Videos



⚠ The min. viewing angle of horizontal display is 40 degrees. Do not attach the rubber side of the magnetic buckle higher than 12cm from the bottom of the sheet mental, otherwise it may cause the monitor overturning.

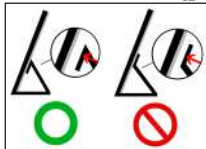
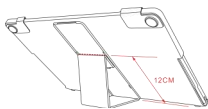

2. Take out and Set up the Monitor

As the fig. below, rotate aside the Cover Locks firstly, and take the monitor out. Then turn the monitor's backside to the Protective Cover: ① Put the bottom half of the monitor into the Protective Cover, and ② Put the top half of the monitor into the Protective Cover. Rotate down the Cover Locks to prevent the monitor from sliding out.

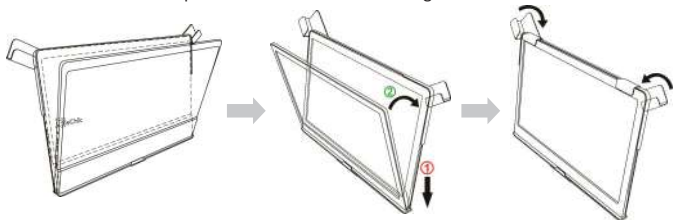

3. Store the Monitor in the Protective Cover

⚠ When not in use, please put the monitor back in the Protective Cover with its backside outward. Please also rotate down the Cover Lock to prevent the monitor from sliding out.

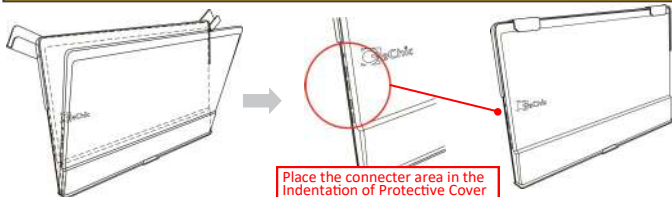

Place the connector area in the Indentation of Protective Cover

Fig: Put Monitor back in the Protective Cover

Warning: Please keep the backside hump of the monitor downward in the Protective Cover. If the monitor is put upside down in the Protective Cover, it may cause the scratches and the Cover Locks cannot be locked on.

Section 2 Connect to Apple® MacBook Pro/Air or Other Devices Supporting USB Type-C(DP Alt) Mode

※ **Notice 1: USB Type-C port on PC, smartphone or any devices must meet the following two conditions in order to connect to On-Lap 1306.**

▲ USB Type-C port must support DisplayPort Alternate Mode (USB Type-C(DC Alt))

▲ USB Type-C port must output 5V 1.5A current to On-Lap1306 monitor.

※ **Notice 2: Products such as tablet PCs or smart phones may not be able to stably output 1.5A current to the On-Lap1306 monitor, and the On-Lap 1306 monitor may flicker due to low input current. Please purchase the optional accessory, [USB Type-C Video and Independent Power Y-Cable\(0.5m\)](#), for connecting to smartphone and On-Lap 1306, and a power bank to provide enough current to On-Lap 1306.**

As shown in the figure, use the [USB Type-C power/video cable \(1.0 m\)](#) to connect to the USB Type-C port on the PC that supports the

"**DisplayPort Alternate Mode**". The PC will output current and video signals through the USB Type-C port to the monitor. **It is not necessary to use a charger and a HDMI cable to connect the monitor in this case.**

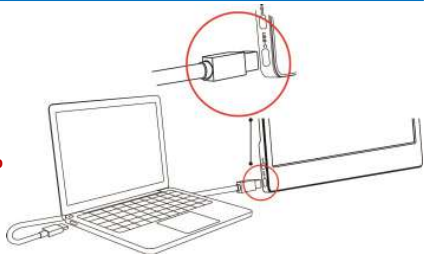

Section 3 Connect to Smartphone (Support USB Type-C (DP Alt) mode)

As shown in the fig., please use USB Type-C Video and Independent Power Y-Cable (optional accessory) and connect to smartphone phone and mobile power by the steps below.

① Insert the **BLACK USB-C** plug into the USB-C port on your smartphone.

② Plug the **BLUE USB-C** plug into the USB-C port on the On-Lap1306.

③ Finally, connect the **BLUE USB-A** plug to the power bank and turn on the power.

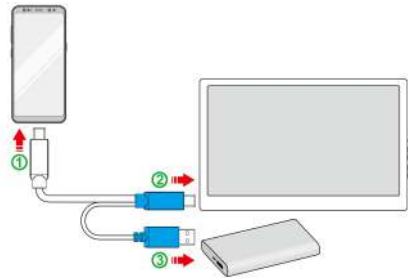

Notice: You should deliver power current to On-Lap1306 in step 3. If the current is supplied to On-Lap 1306 by step 1 or 2, the monitor would be turned on before the smartphone is ready to transmit signals in time. This will result in video connection fail in DP Alt mode.

Section 4 Connect to PC, Game Console or Other Devices that Supporting HDMI Output

1. Connect to a Laptop or Desktop PC

As shown in the fig. below, use [USB Type-C Power/ Video Cable \(1.0m\)](#) to connect to USB-C port on PC or convert either end of USB-C to USB-A by [USB-C\(female\) to USB-A\(male\) Adapter](#) to

connect to a 5V-2A power adapter/
PC. Use HDMI-A to Micro HDMI
Video Cable(1.2m) to connect to the
HDMI port on PC.

**The Power adapter is not included
in 1306E-R package.**

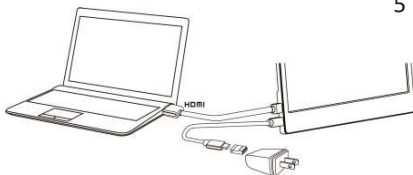

2. Connect to Nintendo® Switch

As shown in fig. below, for power 1306 on, please convert either end of **USB Type-C Power/Video Cable(1.0m)** by **USB-C(female) to USB-A(male) Adapter** to connect to a 5V 2A power adapter, and connect the other end to 1306. Next, connect **HDMI-A to Micro-HDMI Video Cable(1.2m)** to SWITCH Dock's HDMI-A port and 1306's micro HDMI port.

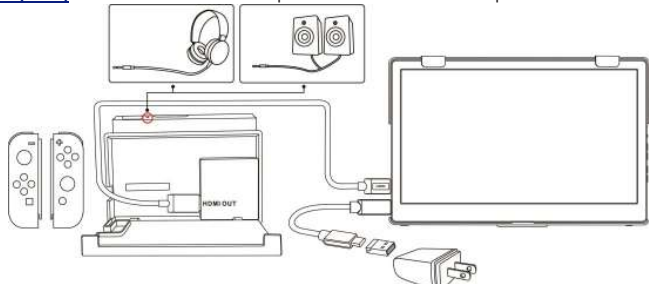

Section 5 Connect to Headphone or Speaker

As shown in fig. below, connect a headphone or external speakers to the Headphone out port on the monitor, and then connect HDMI-A to Micro-HDMI video cable (1.2m) to a PC, a game console or other products with HDMI-A port. Or, if a PC's USB Type-C port supports "DisplayPort Alternate Mode", please choose USB Type-C Video Cable to connect to USB Type-C port.

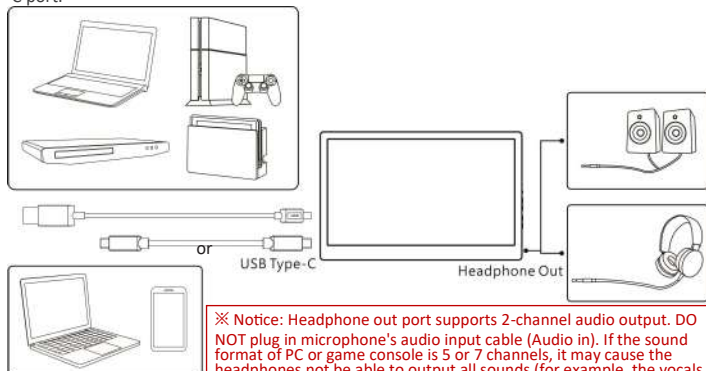

※ Notice: Headphone out port supports 2-channel audio output. DO NOT plug in microphone's audio input cable (Audio in). If the sound format of PC or game console is 5 or 7 channels, it may cause the headphones not be able to output all sounds (for example, the vocals disappear in the game). Please select 2-channel audio output in sound settings of PC or game console.

Chapter 3 Hot Keys, LED and OSD Instructions

Section 1 Hot Keys & LED Indications

Do not press any two shortcut keys at the same time, otherwise the buttons may not respond or react incorrectly.

LED Light Description:

LED Light: It shows **green light** when turning on On-Lap Monitor and shows **red light** when stand by. There is no light when the monitor is off.

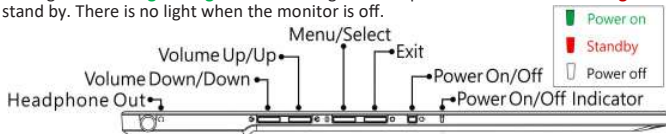

Hot Keys Description:



	Power	Press the Power Button to power on/off the Monitor.
	Exit	In the OSD panel, press the Exit Button to exit and back to the previous page.
	Menu/Select	Press the Menu Button to launch OSD panel. In OSD panel, press this button to select and enter the next page.
	Increase Volume/UP	Press this Button to show "Volume bar." In the OSD menu, press this button to move up or to the left. Press and hold this button to increase the volume continuously.
	Decrease Volume/Down	Press this Button to show "Volume bar" In the OSD menu, press this button to move down or to the right. Press and hold this button to decrease the volume continuously.
	Reset	Press both "Increase Volume/Down" and "Exit" at the same time and OSD will be reset as the factory settings.
	Mute	Press both " Increase Volume/Up" and "Decrease Volume/Down" at the same time to enable "Mute" mode. Press these two buttons again to release mute mode.
	Lock power button	Press both " Menu" and "Decrease Volume/Down" at the same time to lock the power button. Press these two buttons again to unlock power button.
	Lock OSD button	Press both " Menu" and "Increase Volume/Up" at the same time to lock OSD buttons. Press these two buttons again to unlock OSD button.

Section 2 OSD Description

When turning on On-Lap monitor at the first time, the "Language Select" menu appears on the left top. Please press " Menu/Select" button to choose the language you like, then the "Language Select" menu won't appear next time. If press "Exit" button to disable the "Language Select" menu, it will appear again when powering on the monitor next time.

1. Basic Button Operation

Press button to launch the OSD panel. Press or to view the items. Press to launch the selected item. If the selected item has sub-items, press again to launch the

the sub-items, and press  or  to select the settings of sub-items. To exit, press . Repeat the steps above to adjust the other settings.

2. Display Settings

As the fig. shown, enter "Display Settings" to adjust "Brightness", "Contrast", "Sharpness", and the other functions.

- 1) ECO Mode: [The maximum brightness is at 50 in ECO Mode.](#)
- 2) Auto Adjust: Launch "Auto Contrast Adjust" and "Auto Brightness Adjust" to adjust brightness and contrast automatically to ensure the highest quality when displaying moving images.

3. Color Settings

- 1) Color Effect: If the PC image output format is RGB Limited, it is recommended to select "Standard 1"; if it is RGB Full format, it is recommended to select "Standard 2". Select "Phone" mode to make the colors more vivid; select "Movie" mode to display the dark scene more clearly.
- 2) Blue Light Reduction: Select "On" to reduce the screen's blue light automatically.
- 3) Color Temperature: Select "Cool" to increase the blue color of the image; Select "Warm" to increase the red color of the image. Select "User" to adjust the RGB color settings manually.

4. Aspect Ratio

- 1) Aspect ratio: When select "16:9 Full Screen", the monitor displays a 16:9 image in full screen. When select 4:3, the monitor displays a 4:3 image with left-right side black borders to fill the 16:9 screen. When select "Original", the monitor displays the image in its original size.
- 2) Overscan: **only available when inputting HDMI video signal (ex:1080P/720P). Enabling this function allows you to calibrate the display area.**

5. OSD Menu

- 1) Language Select: Change to the other language.
 - 2) H. Position: Move the OSD menu left/right.
 - 3) V. Position: Move the OSD menu up/down
 - 4) OSD Timer (sec): Adjust the idle time before OSD menu disappears.
 - 5) OSD Transparency: Make the OSD menu transparent to show the background.
 - 6) Auto Power Off: Select "On" to launch this function, when no image displayed on the screen, the monitor will enter Standby mode, and power off itself after 15 minutes. Select "Off" to disable this function. The monitor will stay in standby mode and will not power off.
 - 7) Power On/Off Indicator: Select "Off" to turn off the Power On/Off Indicator.
 - 8) Power Button Lock: Select "On" to lock the Power Button.
6. Audio: Adjust the audio volume or select silent mode.

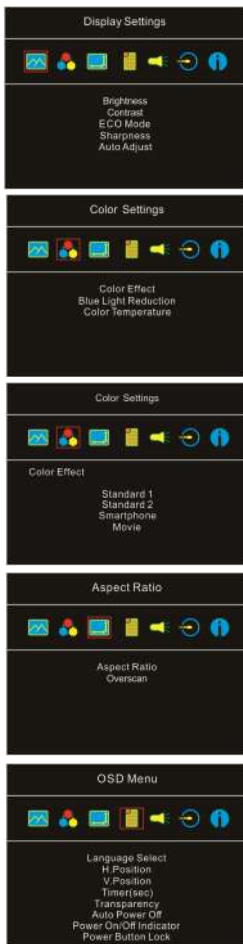

6. Input Source:

- 1) Input Source: Select HDMI (input from HDMI port) or USB type-C (input from USB Type-C).
 - 2) Auto Search: When "On" is selected, the monitor will detect two video input sources in sequence, and the monitor will display the first one read. When "Off" is selected, only the video source selected in Input Source will be displayed. If no such selected video signal inputs, the monitor will show "no signal" warning message, and won't check other video sources.
 - 3) CEC Mode: When "On" is selected, users can turn on or off the monitor by connecting to the device with HDMI CEC function such as DVD player, camera, or PlayStation game console.
8. Information: Show Frequency of the input image, On-Lap model name, firmware version ...etc.
- 1) Reset: Select "Yes" to reset to defaults.



Chapter 4 Settings of Extended Display

Section 1 Settings of Extended Display on Windows 10

Click , then select [Settings] → select [System] → Select [Display] → Choose "Extend these displays" at Multiple displays. Select "1920x1080" at Resolution and select "Landscape" at Orientation for horizontal display.

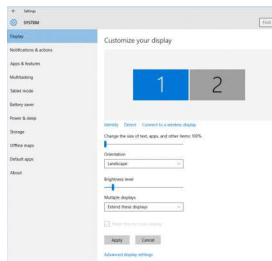

Section 2 Settings of Extended Display on Mac (OS X)

Click , then select **System Preference** → choose **Arrangement** tab, and uncheck "Mirror Displays". Select one of the blue rectangles, and drag to the desired position. Click **Display** tab, select resolution of the laptop firstly, then click "Gather Windows", and select resolution to "1080p" for On-Lap 1306.

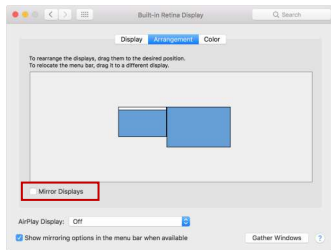

Chapter 5 Product Specification

Section 1 General Specification

Item	On-Lap 1306E-R	On-Lap 1306H-R	On-Lap 1306S-R
Panel	13.3-inch Wide Viewing Angle (16:9) Wide Screen		
True Resolution	1920x1080		
Color Depth	262K Colors	16.7M Colors	
Brightness	220 (cd/m ²) (Typ.)	300 (cd/m ²) (Typ.)	450 (cd/m ²) (Typ.)
Contrast Ratio	700:1(Typ.)	800:1(Typ.)	1500:1(Typ.)
Viewing Angle	170°(H)/170°(V)(CR>10)		
Response Time	12.5ms(Typ.)		15ms(Typ.)
Video Input	HDMI*1, USB Type-C (DP 1.2)*1		
Audio Output	Earphone Jack (3.5mm mini jack) (support analog2.5mmAUX)		
HDCP Support	Yes		
HDCP CEC Support	Yes		
Plug and Play	VESA DDC2B/C1		
Power Consumption	≤ 8W		
Power Consumption- Standby Mode	<0.5W		
Power Consumption- Off Mode	<0.5W		
Rated Voltage	5V  1.6A(Typ.)	5V  1.6A(Typ.)	5V  1.6A(Typ.)
Environment Conditions	Operational: 0~50°C ; Storage :-20~60°C		
Dimensions (W*H*D)	320mm*203mm*9mm (monitor) 325mm*214mm*15.4mm (monitor and cover)		
Weight (typical)	760g (monitor) 1025g (monitor and cover)	710g (monitor) 975g (monitor and cover)	685g (monitor) 950g (monitor and cover)
Certification	     		

Section 2 Supported Operating Modes

Resolution	Refresh Rate	Horizontal Frequency (kHz)	Vertical Frequency (Hz)
640x480	60Hz	31.469	59.940
720x480	60Hz	29.855	59.710
800x600	60Hz	37.879	60.317

Resolution	Refresh Rate	Horizontal Frequency (kHz)	Vertical Frequency (Hz)
848x480	60Hz	31.02	60.000
960x600	60Hz	37.212	59.635
1024x768	60Hz	48.363	60.004
1152x864	60Hz	53.783	59.959
1280x600	60Hz	37.377	59.900
1280x720	60Hz	45.000	60.000
1280x768	60Hz	47.776	59.870
1280x800	60Hz	49.702	59.810
1280x960	60Hz	60.000	60.000
1280x1024	60Hz	63.981	60.020
1360x768	60Hz	47.712	60.015
1366x768	60Hz	47.712	59.790
1360x1024	60Hz	63.606	59.836
1400x1050	60Hz	65.317	59.978
1440x900	60Hz	55.935	59.887
1600x900	60Hz	55.990	59.946
1600x1024	60Hz	63.675	59.901
1680x1050	60Hz	65.290	59.954
1920x1080	60Hz	67.500	60.000

Section 3 Supported Video Modes

Supported Video Modes	
1920x1080P (50Hz/59.94Hz/60Hz)	1280x720P (50Hz/59.94Hz/60Hz)
720x480P (59.94/60Hz)	640x480P (59.94/60Hz)

Chapter 6 Troubleshooting

Problem	Solutions
<p>1. When I connect On-Lap monitor to the game console or play videos, the monitor only plays background music but no human voice or part of sound.</p>	<p>The earphone jack of On-Lap1306 supports dual channel audio. Please select 2 ch. audio output rather than 5.1 ch. in the audio output settings of the game console or DVD player.</p>
<p>2. No image displayed when connecting to USB Type-C port on PC or smartphone.</p>	<p>To display images on 1306, the USB Type-C port of PCs or smartphones must support DisplayPort Alternate Mode (USB Type-C (DP Alt)) output. Please inquire of the PC/smartphone manufacturer about if your model supports USB Type-C (DP Alt) mode and provides 5V 1.5A current output.</p>
<p>3. The 1306 monitor connected to my smartphone via its USB Type-C port flickers or restarts sometimes.</p>	<p>Smartphone may not be able to provide stable 5V 1.5A current to 1306, and cause the monitor to flicker or fail to be turned on due to insufficient current. Please refer to Section 3 in Chapter 2, and use USB Type-C Video and Independent Power Y-Cable(0.5m) (optional accessory) to connect to your smartphone and power bank.</p>
<p>4. When connecting smartphone to the monitor via its USB Type-C port, my mobile game or app runs slow.</p>	<p>This is a condition that may result from processor's performance or insufficient RAM of the smartphone. Please contact the phone manufacturer for further assistance or answer.</p>
<p>5. The 1306, connected to my computer by USB Type-C port, works well at first. However, 1306 goes off and on after being used a while. The display gets unsteady.</p>	<p>The battery of computer is running low so it decreases the transmitted current to the monitor. Due to the insufficient power, the monitor works unsteadily. Please connect the power charger to the computer.</p>

GeChic Corporation

11F-3, No. 138, Zhongming S. Rd.,
West Dist., Taichung, Taiwan
service@gechic.com

Rev. 2020/8/27



ご使用上の注意事項と警告および製品保証について

- ⚠️ この表示に従わなかった場合、けがをする恐れや製品に物理的な破損が生じる可能性があります。
ことを示します。
- ⚠️ 1. 外出時には、必ずモニターに保護カバーを装着してパネル面を内側にして携帯してください。モニターが押されたり鋭利な物に接触しないようご注意ください。
- ⚠️ 2. USB または映像入出力ケーブルを挿入する前に、挿入方向が正しいかどうか確認してください。コネクタを抜く際は必ず USB ポートまたは映像入力ポートの方向に平行に引き抜いてください。強い力でコネクタを揺らさないようにしてください。反対方向(上下逆向き)に挿入したり、その他適切でない取扱いによって USB ポートや映像入力ポートが破損した場合、保証期間中であっても無償修理サービスは適用されません。
- ⚠️ 3. On-Lap モニターの電源入力規格は 5V 2A DC 電流です。5V 以上の電流を流すとモニターの故障を引き起こすおそれがあります。この故障は保証対象外となりますのでご了承ください。PC の USB ポート x2 か当社製 5V 2A AC アダプタに接続して電源供給することをお薦めいたします。
- ⚠️ 4. On-Lap モニターや付属の保護カバーにはマグネットがついています。PC のハードディスクやその他磁気の影響を受けて破損するおそれのある物品に近づけないでください。PC が起動中またはスリープ状態にあるときは、保護カバーのマグネット部分には近づけないでください。
- ⚠️ 5. モニターのお手入れ時の注意事項: お手入れ前には、電源を抜き、やわらかい布でモニターをやさしく拭きます。落とすにくい汚れがある場合は、固く絞った布で拭き取ります。ベンゼン、アルコール、シンナー、アンモニア、研磨剤を含む洗剤またはその他腐食性のある洗剤や高圧洗浄機を使用しないでください。これらの使用により修理不可能な損害を受けたり、表面に落ちない痕が残る可能性があります。
- ⚠️ 6. 製品が倒れたり、床に落ちることで重大な損傷につながる可能性がありますので、揺れるなど不安定な机、棚またはカートの上に置かないでください。また、動いている車内での使用や持続的に振動している場所への設置も避けてください。
- ⚠️ 7. 耐水性ではありません。水に近い場所で使用しないようにしてください。
- ⚠️ 8. 本体ケースは分解しないでください。
- ⚠️ 9. オーディオの音量を上げ過ぎると、健康を損なう恐れがあります。オーディオジャックを使用するまえにボリューム設定が適切か確認してください。
- ⚠️ 10. 使いすぎると視力の低下につながるおそれがあります。30 分使用した後は 10 分間の休憩を取ることをお勧めします。2 歳未満の幼児にはモニターを見せないでください。2 歳以上の場合、一日のモニター使用が 1 時間を超えないようにします。

11. 製品保証についての説明

取り扱い説明書をよくお読みいただき、説明書の操作と注意事項をしっかりと守ってください。この説明書は大切に保管してください。

当社は、本製品にフリーズやエラーが発生しないことを保証しません。保証サービスは、保証期間内および本製品の正常な使用状況下において発生した故障のみの対応となります。次の原因により故障が発生した場合、保証サービスは対応できませんのでご了承ください。

- (1) 製品のバーコードが読み取れない場合。
- (2) 製品に改造、分解、変更がされていた場合。
- (3) モニター表示とタッチパネルが正常でも外観に異常がある場合。自然劣化、摩耗、擦り傷、色の変化など。
- (4) 入力電圧が 5V より高い、または電圧が不安定だったなど、外付け電源の問題により故障が起きた場合。
- (5) ケーブルを間違った方向に挿入または引き抜いたことでケーブルやモニターが損傷するなど、使用マニュアルにしたがって操作せずに損傷が生じた場合。
- (6) ユーザーの故意、過失に係わらず、モニターに接触またはぶつかってモニターが倒れたり落ちたりして損傷が生じた場合。

液晶ディスプレイの使用と画素について

モニター上に異なるパターンの画面が表示される場合、画面の明るさがわずかに不均等になることがあります。液晶ディスプレイの有効画素数は 99.99% 以上ですが、表示の際に 0.01% またはそれ以下の画素が表示できないことがあります。当製品には高品質液晶パネルを採用していますので、暗くなったり黒点や赤点が表示されることがありますが、製品の通常の使用には影響はありません。

モニターの破損につながる場合がありますので、液晶モニターは長時間直射日光に当たらないようにしてください。

長時間同じ静止画面を表示すると、モニターに残像が残ることがありますが、数時間電源を切ることで元に戻ります。

WEEE マークについて

当製品は適切な回収場所に委託してリサイクルを行い、家庭ごみと一緒にしないでください。

製品や付属品、説明書にこのマークがある場合、当該製品およびその他電子部品（例：充電器、Rear Dock ケーブル）は家庭ごみと一緒に処分できません。廃棄したい製品と付属品を指定の回収場所へ責任を持って委託し、廃棄電子機器資源をリサイクルしてください。

設備の処理または廃棄に関するリサイクル情報については、お近くの代理店、一般廃棄物処理センター、またはご購入いただいた店舗までお問い合わせください。

EU 以外のリサイクル処理

EU 以外の場所で本製品やその付属品を処分される場合は、現地政府所定の法規と廃品回収の規範にしたがってください。



この装置は、**クラス B 機器**です。この装置は、**住宅環境**で使用することを目的としていますが、この装置が**ラジオやテレビジョン受信機**に近接して使用されると、**受信障害**を引き起こすことがあります。
取扱説明書に従って正しい取り扱いをして下さい。

第一章 内容物の解説

その 1. 各部の説明

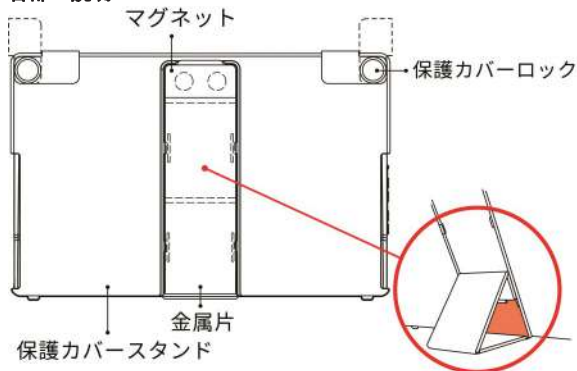

図： On-Lap 1306 保護カバー部位説明

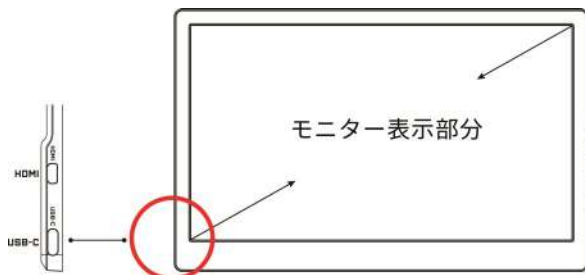



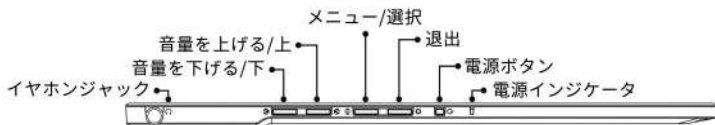

図： On-Lap 1306 接続説明



図： On-Lap 1306 ボタンと LED ランプ説明

その 2. 付属品の説明

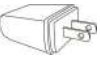
1. 標準付属品

付属品	1306E-R	1306H-R	1306S-R
HDMI-A - Micro-HDMI ビデオケーブル(1.2m) 1 本 	○	○	○
USB Type-C 電源/ビデオケーブル (1.0m)1 本 	○	○	○
AC アダプター(5V,Max.2A) 1 個 	-	○	○
USB-C(メス) - USB-A(オス) アダプター 1 個 	○	○	○

2. 別売付属品

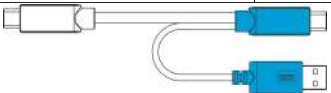
付属品名称	説明
USB Type-C ビデオと独立電源 Y ケーブル(0.5m) 	このケーブルでスマートフォンと On-Lap1306 を使用し、次のステップで接続します。①黒い USB-C プラグをスマートフォンに接続します。②青い USB-C プラグを On-Lap1306 に接続します。③青い USB-A プラグをモバイルバッテリーに接続し、1306 に電力が供給されます。
HDMI-A - Micro-HDMI ビデオケーブル (2.1m)	HDMI-A オスコネクタを PC の HDMI ポートに接続し、もう一方の micro-HDMI オスコネクタを On-Lap1306 に接続します。
Micro-HDMI - Micro-HDMI ビデオケーブル(1.2m)	micro-HDMI オスコネクタをカメラの micro-HDMI ポートに接続し、もう一方の micro-HDMI オスコネクタを On-Lap1306 に接続します。
Mini-HDMI - Micro-HDMI ビデオケーブル (2.1m)	mini-HDMI オスコネクタをカメラの mini-HDMI ポートに接続し、もう一方の micro-HDMI オスコネクタを On-Lap1306 に接続します。
USB-A - USB-C 電源&タッチ出力ケーブル(2.1m)	USB-A オスコネクタを AC アダプタまたは PC の USB ポートに接続し、もう一方の USB-C オスコネクタを On-Lap1306 に接続します。

第二章 インストールガイド

その 1. モニターと保護カバースタンドの使用説明

1. スタンドの使用法

図のように、①上部からフレームのマグネットをはずします。②マグネットボタンのラバー側を内側に折ります。③ラバー側をメンタルプレートに取り付けます。



説明ビデオ

マグネットボタンが金属片に吸着する位置に調整すると、モニターを表示角度を変更できます。

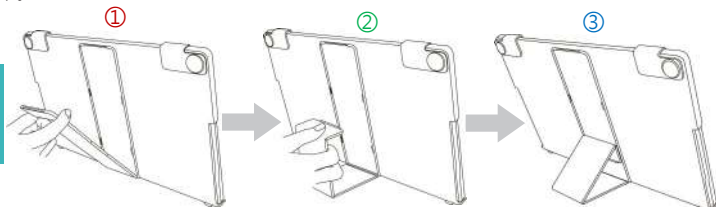

△ 横置き表示の最低角度は 40° です。マグネットボタンのラバー面の最大吸着位置は金属片の底面から 12cm です。それよりも高いところにおくと倒れることがあります。

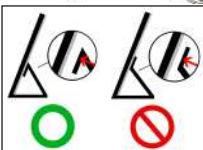
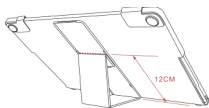

2. モニターの取り出しと設置

図のように、保護カバーロック(Cover Lock)を回し開けてモニターを取り出し、モニター背面部を保護カバーの方向に向けます。ボタンを上に向けて①モニター下部を先に保護カバーに入れてから、②モニター上部を保護カバーの上部の切り込み口に入れ、保護カバーロック(Cover Lock)を下に向けて回転させます。

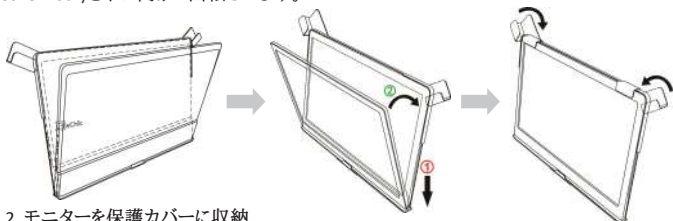

2. モニターを保護カバーに収納

モニターを使用しないときは、モニター背面を外側に向けて保護カバーに収納するようにします。保護カバーロックを下に回ると、モニター携行時に落下や衝撃による液晶の破損を予防することができます。



図: モニターを保護カバー内に入れる

注意: モニター背面の厚みのある側が下になるようにカバーに収納してください。モニターの上下を逆にして保護カバーに入れると、画面がこすれるもとになったり、保護カバーロック (Cover Lock) をかけることができなくなります。

その 2. Apple® MacBook Pro/Air に接続、または他の USB Type-C(DP Alt) モードをサポートするコンピュータデバイス

※ 注意 1: On-Lap 1306 モニターに接続するには、コンピュータやスマートフォン等の USB Type-C ポートが以下の 2 つの条件を満たす必要があります。

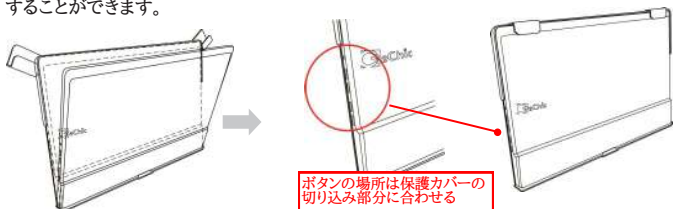
▲ USB Type-C ポートは DisplayPort Alternate Mode モード (USB Type-C(DP Alt)) をサポートしている。

▲ USB Type-C ポートは On-Lap 1306 モニターに 5V 1.5A 電流を出力できる。

※ 注意 2: タブレット PC またはスマートフォン等の製品は、On-Lap 1306 モニターに 1.5A の電流を安定して出力できない場合があります。出力電流が低すぎると、On-Lap 1306H モニターが起動しない、または画面がチラつく事がありますので、**USB Type-C ビデオと独立電源 Y ケーブル (0.5m)** を購入してスマートフォンと接続し、モバイルバッテリーで On-Lap 1306 電流を供給してください。

図のように、「DisplayPort Alternate Mode モード」をサポートするコンピュータの USB Type-C ポートに、USB Type-C 電源/ビデオケーブル (1.0m) を接続してください。コンピュータは USB Type-C を通じて電流とビデオ信号を出力します。モニターへの接続に充電器と HDMI ケーブルを使用する必要はありません。

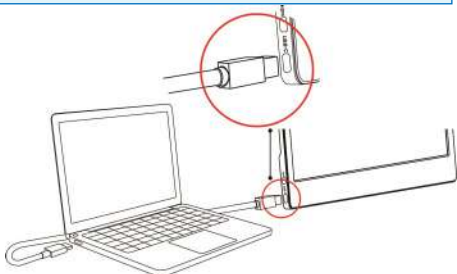

その 3. スマートフォンと接続する (USB type-C(DP Alt)) モードをサポート

図のように、USB Type-C ビデオと独立電源 Y ケーブル (別売) を使用し、下のステップに従ってスマートフォンとモバイルバッテリーを接続してください。

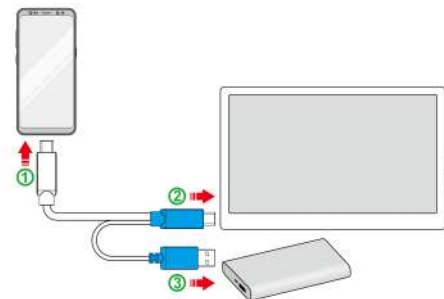

① まず黒い USB-C プラグをスマートフォンの USB-C ポートに挿入します。

② 青い USB-C プラグを On-Lap1306 の USB-C ポートに挿入します。

③ 最後に青い USB-A プラグをモバイルバッテリーに接続し、電源入力を起動します。

注意:ステップ③で電流を On-Lap1306 に伝送する必要があります。ステップ①または②で先に On-Lap1306 に電流が供給されている場合、モニターは立ち上がっていても携帯がモニターとのメッセージを直ちに交換できない可能性があります、これにより DP Alt モードのビデオ接続が失敗を生じてしまいます。

その 4. HDMI 出力に対応したコンピュータやゲーム機などの機器に接続する

1. ノートパソコン、またはコンピュータに接続

図のように、[USB Type-C 電源/ビデオケーブル \(1.0m\)](#)を使用してコンピュータの USB-C ポートに接続するか、または [USB-C\(メス\) - USB-A\(オス\)アダプター](#)を使用して、USB Type-C 電源/ビデオケーブル のいずれかの一端に挿入した後充電器やコンピュータの USB-A ポートに接続して電力を供給します。[HDMI-A - Micro-HDMI ビデオケーブル\(1.2m\)](#)を使用してコンピュータの HDMI-A ポートに接続します。



1306E-R には電源アダプターが同梱されていません。

2. Nintendo® Switch に接続

下図のように、1306 モニター電源を起動するには、[USB Type-C 電源/ビデオケーブル \(1.0m\)](#)の一方の端を [USB-C\(メス\) - USB-A\(オス\)アダプター](#)に挿入した後 5V-2A 充電器に接続し、もう一方の端を 1306 モニターに接続してください。次に、[HDMI-A - Micro-HDMI ビデオケーブル \(1.2m\)](#)で SWITCH ドックの HDMI-A ポートと 1306 の Micro HDMI ポートに接続されます。

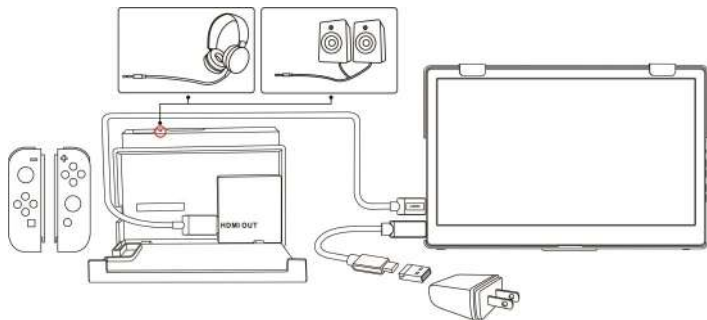

その 5. イヤホンやスピーカーと接続する

下図のように、ヘッドフォンまたは外部スピーカをモニターのイヤホンジャック (Headphone out port) に接続し、もう一方の端をコンピュータ、ゲーム機、またはその他の製品の HDMI-A ポートに接続します。または、コンピュータの「DisplayPort Alternate Mode モード」に対応する USB Type-C ポートを接続してください。

※注意:イヤホンジャック(Headphone out port) は 2 チャンネル音声出力に対応しています。マイクの音声入力(Audio in)は挿入しないでください。コンピュータまたはゲーム機のサウンドフォーマットが 5 または 7 チャンネルの場合、ヘッドフォンからすべての音が出力されないことがあります(例えば、ゲーム中ボーカルが消える)。コンピュータまたはゲーム機の音声設定を 2 チャンネル音声出力に選択してください。

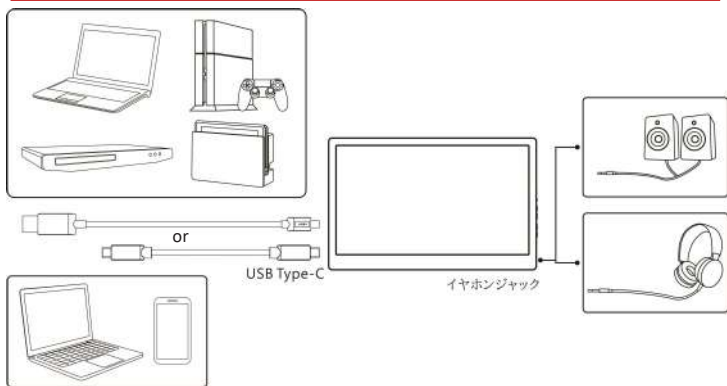

第三章 ホットキー、LED、OSD 表示について







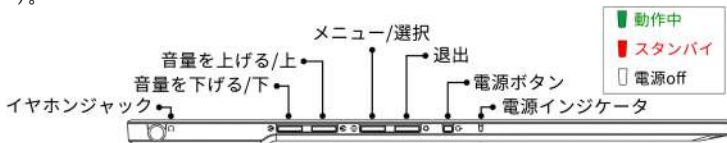

その 1. ホットキー、LED 表示について

2 つのショートカットキーを同時に押さないでください。キーが反応しなかったり、反応が悪くなったりすることがあります。

LED ライトについて:

On-Lap の動作中には緑に点灯し、スタンバイは赤く点灯し、電源 OFF のときライトは消灯します。



	電源ボタン	電源ボタン: モニターの On/Off に使用します。
	終了	OSD メニューの操作時にこのボタンで一つ前のページに戻ることができます。
	メニュー/選択	このボタンで OSD メニューを呼び出すことができます。
	音量を上げる/ 上	このボタンを押して「音量調整メニュー」を起動します。長押しすると自動的に音量が上がります。OSD メニューでこのボタンを押すと、次又は右へと進みます。
	音量を下げる/ 下	このボタンを押して「音量調整メニュー」を起動します。長押しすると自動的に音量が下がります。OSD メニューの中でこのボタンを押すと、前又は左に進みます。
	リセット	「音量を下げる/下」ボタンと「終了」ボタンを同時に押すと、モニターの各設定を工場出荷時の設定値に戻すことができます。
	ミュート	「音量を上げる/上」ボタンと「音量を下げる/下」ボタンを同時に押すと、ミュートモードになり、もう一度押すと、ミュートモードを解除できます。
	電源ボタンロック中	「メニュー」と「音量を下げる/下」ボタンを同時に押すと、電源ボタンをロックすることができます。これら 2 つのボタンをもう一度押すと、電源ボタンのロックが解除されます。
	メニューロック	「メニュー」と「音量を上げる/上」ボタンを同時に押すと、OSD ボタンをロックすることができます。これら 2 つのボタンをもう一度押すと、OSD ボタンのロックが解除されます。

その 2. OSD の解説

On-Lap モニターの最初の起動時、右上に「Language Select (言語選択)」メニューが表示されます。「メニュー/選択」ボタンを押して使用言語を選択してください。次の起動時「Language Select」項目は表示されません。選択せずに「終了」ボタンを押して「Language Select」メニューを消すこともできますが、次回起動時また表示されます。

1. ボタンによる基本的操作の説明

ボタンを押すと、OSD メニューが表示されます。音量を上げる/下を押して、メニュー内容の表示を上下に移動させます。調整機能を作動させたい場合は「メニュー/選択」ボタンを押します。選択した機能にサブメニューがある場合は「音量を上げる/下」ボタンを押すと表示されます。調整したい機能を選択するときは「メニュー/選択」ボタンを押します。音量を上げる/下を押して選択した機能の設定を変更します。終了するときは「終了」ボタンを押すと自動的に終了します。その他の機能を調整するときは上述のステップを繰り返して下さい。

2. 画面設定 (Display Settings)

図のように、「ディスプレイ設定」を開いた後、「輝度」、「コントラスト」と「シャープネス」が調整できます。

- ECO モード (ECO Mode): 省電力モードを起動すると、**明るさが最大 50 までに制限されます。**
- 自動調整 (Auto Adjust): 「自動対比調整」「自動輝度調整」を起動すると、モニターに連続して動画を再生する際に、自動でアスペクト比、明るさを調整し、鑑賞画質を向上させます。



3. 色設定 (Color Settings)

- 1) "色設定"を開いた後、"カラーモード"で、"標準"、"ゲーム"、"写真"と"映画"等 4 種のプリセットモードが選択できます。
- 2) ブルーライト軽減 (Blue Light Reduction): 「オン」を選択すると、ディスプレイのブルーライトが自動で軽減されます。
- 3) 色温度 (Color Temperature): 「寒色」を選択すると、画面の青みが強くなり、「暖色」を選択すると、画面の赤みが強くなります。「ユーザー」を選択すると、手動で RGB 値を設定できます。

4. アスペクト比設定 (Aspect Ratio)

- 1) カラーモード (Color Effect): PC 映像出力形式が RGB リミテッドレンジの場合は「標準 1」を選択し、RGB フルレンジの場合は「標準 2」を選択することが推奨されます。「スマホ」モードを選択すると、より色鮮やかに表示されます。「映画」モードにすると暗い部分もクリアに表示されます。
- 2) オーバースキャン (Overscan): HDMI Video 信号(たとえば 1080P/720P)を入力する時だけ、この機能を使用できます。この機能を使用すると、映像スキャン表示範囲を調整できます。

5. OSD メニュー (OSD Menu)

- 1) 言語: OSD メニュー表示言語を選択します。
 - 2) 水平位置: OSD メニューを左右に移動させます。
 - 3) 垂直位置: OSD メニューを上下に移動させます。
 - 4) OSD 表示時間: OSD 表示時間を調整します。
 - 5) OSD 透明度: OSD メニュー背景を透明化します。
 - 6) 自動電源オフ (Auto Power Off): 「オン」を選択すると、映像信号が入力されていない場合、モニターは 15 分間待機モードで動作しその後自動的に電源オフになります。「オフ」を選択すると、モニターは映像信号が入力されていない状態でも待機モードを維持します。
 - 7) 電源インジケータ: 「オフ」を選択すると、電源ランプが点灯しなくなります。
 - 8) 電源ボタンロック (Power Button Lock): 「オン」を選択すると、電源ボタンは機能しなくなります。
6. オーディオ: オーディオ出力のボリュームを設定します。0 にするとミュート(無音)になります。
7. 入力選択 (Input Source):
- 1) 入力選択 (Input Source): HDMI (信号は HDMI ポートから入力)や USB Type-C (信号は USB Type-C ポートから入力)を選択します。
 - 2) Auto Search: 「オン」を選択すると、モニターが 2 つの映像信号の入力元を順番に検索し、一番早く検出した映像信号を表示します。「オフ」を選択すると、入力 (Input Source) で設定された映像信号のみを表示します。映像信号を検出されなければ、モニターに「信号なし」の警告メッセージが表示され、他の映像信号を検索しません。
 - 3) CEC Mode: 「オン」を選択すると、モニターが HDMI CEC がある DVD プレーヤー・カメラ A2:E2 ラ・PlayStation ゲーム機などに接続している場合、モニターはその機器の電源装置と連動できます。
8. インフォメーション (Information): 映像信号の周波数や、On-Lap の型番、ファームウェア番号等のインフォメーションを表示します。



第四章 モニター拡張モードの設定

その 1. 拡張モードの設定(Windows10)

Windowsマークをクリック後、[設定]をクリックします。[システム]を選択後、[ディスプレイ]を選択します。[複数のディスプレイ]という項目から「表示画面を拡張する」を選択します。[解像度]で「1920x1080」を選択し、[向き]で「横」を選択します。「変更の維持」を選択し、設定を保存して終了します。



その 2. 拡張モード設定の Mac (OS X)

Apple【システム環境設定】を選択→【ディスプレイ】を選択→【配置】を選択し、「ディスプレイをミラーリング」のチェックボックスのチェックをはずすことで拡張モードとして使用できます。また、いずれかのモニターをドラッグすると、モニターの配置を自由に変更することができます。【ディスプレイ】を選択し、モニタの解像度を選択してから「ウィンドウを集める」をクリックすると、On-Lap 1306 の解像度が「1080p」に設定されます。



第五章 製品仕様

その 1. 一般仕様

規格	On-Lap 1306E-R	On-Lap 1306H-R	On-Lap 1306S-R
パネル	13.3-inch 広視野角 (16:9)ワイドスクリーン		
解像度	1920x1080		
色数	262K 色	1677 万色	
輝度	220 (cd/m ²) (Typ.)	300 (cd/m ²) (Typ.)	450 (cd/m ²) (Typ.)
コントラスト比	700:1(Typ.)	800:1(Typ.)	1500:1(Typ.)
視野角(標準値)	170°(H)/170°(V)(CR>10)		
応答速度	12.5ms(Typ.)		15ms(Typ.)
ビデオ入力	HDMI*1, USB Type-C (DP 1.2)*1		
オーディオ出力	イヤホンジャック(3.5mm mini jack) (support analog2.5mmAUX)		
HDCP サポート	はい		
HDMI CEC サポート	はい		
プラグ&プレイ	VESA DDC2B/C1		
消費電力	≤ 8W		
消費電力- スタンバイ	<0.5W		
消費電力- Off	<0.5W		
定格電圧/電流	5V  1.6A(Typ.)	5V  1.6A(Typ.)	5V  1.6A(Typ.)
環境温度	操作: 0~50°C ; ストレージ : -20~60°C		
サイズ(W/H/T)	320mm*203mm*9mm (モニター) 325mm*214mm*15.4mm (モニターと保護カバー)		
重量	760g (モニター) 1025g (モニターと保護カバー)	710g (モニター) 975g (モニターと保護カバー)	685g (モニター) 950g (モニターと保護カバー)
認証	     		

その 2. 対応表示モード

解像度	リフレッシュレート	水平周波数	垂直周波数
640x480	60Hz	31.469	59.940
720x480	60Hz	29.855	59.710
800x600	60Hz	37.879	60.317
848x480	60Hz	31.02	60.000
960x600	60Hz	37.212	59.635
1024x768	60Hz	48.363	60.004
1152x864	60Hz	53.783	59.959
1280x600	60Hz	37.377	59.900
1280x720	60Hz	45.000	60.000
1280x768	60Hz	47.776	59.870
1280x800	60Hz	49.702	59.810
1280x960	60Hz	60.000	60.000
1280x1024	60Hz	63.981	60.020
1360x768	60Hz	47.712	60.015
1366x768	60Hz	47.712	59.790
1360x1024	60Hz	63.606	59.836
1400x1050	60Hz	65.317	59.978
1440x900	60Hz	55.935	59.887
1600x900	60Hz	55.990	59.946
1600x1024	60Hz	63.675	59.901
1680x1050	60Hz	65.290	59.954
1920x1080	60Hz	67.500	60.000

その 3. 対応映像モード

対応映像モード	
1920x1080P (50Hz/59.94Hz/60Hz)	1280x720P (50Hz/59.94Hz/60Hz)
720x480P (59.94/60Hz)	640x480P (59.94/60Hz)

第六章 トラブルシューティング

症状	解決方法
1. On-Lap モニターを DVD プレーヤーやゲームコンソールに接続すると、BGM は再生されますが、人の声は再生されません。	On-Lap 1306 のイヤホンジャックは、デュアルチャンネルオーディオに対応しています。 ゲームコンソールや DVD プレーヤーはすべて 5.1ch サラウンドではなく、2ch ステレオをオンにしてください。
2. コンピュータ/携帯の USB Type-C ポートを接続しますが、モニターに画面が表示されません。	On-Lap1306 モニターに接続するためには、コンピュータやスマートフォン等の製品の USB Type-C ポートが、DisplayPort Alternate Mode モード(USB Type-C(DP Alt))に対応している必要があります。 デバイスが USB Type-C(DP Alt)モードに対応し、5V 1.5A の電流出力を提供できるかどうかを確認するには、コンピュータ/携帯製造メーカーに確認してください。
3. 携帯の USB Type-C ポート出力画面を On-Lap 1306 モニターに接続します。モニター画面がちらついたり、再起動することがあります。	携帯が On-Lap1306 モニターに安定した 5V 1.5A の電流を供給することができない可能性があります。電流が足りない場合、画面がちらついたり起動できません。第 2 章のその 3 を参照し、USB Type-C ビデオ・電源ケーブル(0.5 m)(別売)を使用して携帯をモバイルバッテリーに接続してください。
4. 携帯の USB Type-C ポートを通じて、画面を On-Lap 1306 モニターに伝送すると、モバイルゲームまたは APP 反応の速度が遅くなります。	これは、携帯のプロセッサまたはメモリの効能が不十分なために発生する可能性がある状態です。携帯製造メーカーに問い合わせてください。
5. 1306 をコンピュータの USB Type-C ポートに接続し使用すると、最初は正常に表示されますが、しばらくするとモニター画面が消えて元に戻り、不安定になります。	コンピュータのバッテリー残量が少なくなると、モニターに出力される電流が減少します。電源が不足しているため、モニターが安定して表示されない場合があります。コンピュータを電源で充電してください。

GeChic Corporation

11F-3, No. 138, Zhongming S. Rd.,
West Dist., Taichung, Taiwan
service@gechic.com

Rev. 2020/8/27



保証規定

当製品ご購入から 1 年間(12ヶ月)に限り、通常の使用状態において、万が一故障した場合、該当製品を無償にて修理致します。なお、修理が困難な場合、同等品との交換となる場合があります。

保証期間内であっても以下のような場合は有償修理となります。

- ・お客様の不適切な取扱が原因で故障、破損が生じた場合。
- ・火災、地震、水害、落雷、その他の天地異変などによる故障及び破損の場合。
- ・弊社の修理部門以外で修理や改造などを行った製品。
- ・部品や付属品などの破損及び遺失等。

マニュアルをよく閲覧された上、製品をご使用ください。

より詳細な保証内容、条件、使用方法等につきましては、弊社のマニュアル及びホームページにてご確認ください。

【製品情報】



モデル: On-Lap1306

シリアル No :

購入日付:

販売店 :

1年
保証

(販売店のスタンプ)